

Typ 35000 - 35300

Pompy zębate procesowe chemoodporne

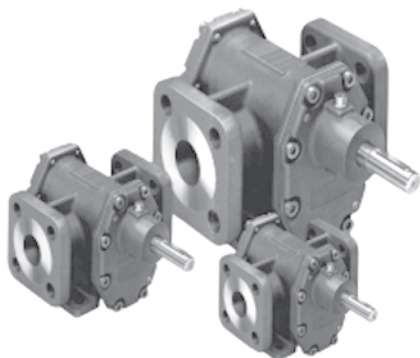

Ważniejsze cechy

Pompy te są samozasysające i nadają się do pracy prawo- i lewoobrotowej.

Zastosowanie:

Do mediów o lepkości od 1 do 8000 mPa s o temperaturze do 180°C (w wyjątkowych przypadkach powyżej) oraz ciśnieniu 10 bar.

W zależności od medium możliwe są szerokie zakresy liczby obrotów pompy.

Materiały

Obudowa: stal chromowo-niklowo-molibdenowo-niobowa, hastelloy C4 stal niklowo-chromowo-żelazowo-molibdenowa

Wał: stal chromowo-niklowo-molibdenowo-tytanowa

Koła zębate: ze stali stopowych wysokoniklowych, z teflonu wzmocnionego włóknem szklanym lub Hastelloy C4

Tuleje łożyskowe: SiC lub grafit

Uszczelnienia:

S	dławica teflonowa
M	sprzęgło magnetyczne
GLRD	pierścień ślizgowy
DGLRD	podwójny pierścień ślizgowy

Łożyska:

K	grafit
SC	węgiel krzemu

Wykonanie

- z płaszczem grzewczym (max. temp. 180°C)
- statyczne uszczelnienie części obudowy poprzez O-ringi (bez uszczelnień płaskich)
- wiele wariantów uszczelnień (także sprzęgło magnetyczne)
- dla lepkości od 1mPa s do ponad 8000 mPa s
- do zastosowania przy mediach agresywnych i wywołujących korozję jak i dla płynów ze złymi właściwościami smarującymi (jednak nie dla mediów abrazyjnych)
- pompy te nadają się do zastosowania w chemii, farmacji, przemyśle spożywczym, technice medycznej, ochronie środowiska i wielu innych.

Pompa posiada dopuszczenie ATEX 100A wg wytycznych 94/9 EG w wersjach:
Ex II 2G T4 (strefa 1)
Ex II 2D T4 (strefa 2)

Charakterystyki pomp dla medium o lepkości 1mm²/s

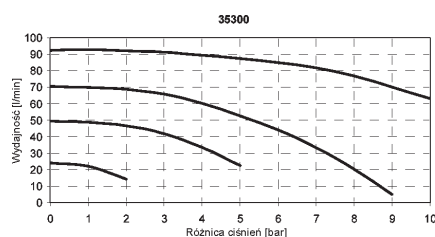
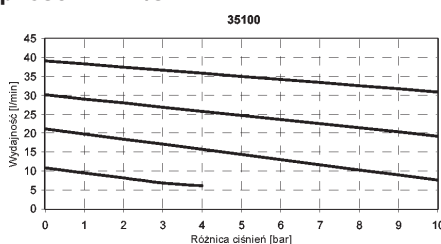
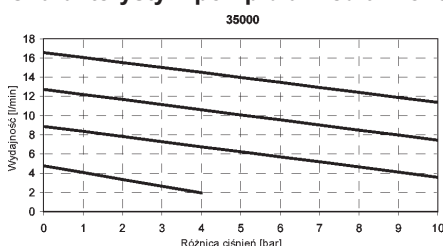

Uszczelnienie

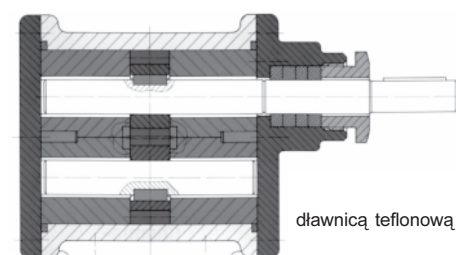

dławnicą teflonową

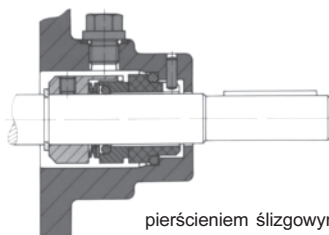

pierścieniem ślizgowym

Powyższe pompy w wersji hermetycznej ze sprzęgłem magnetycznym na życzenie

Typ 35000 - 35300

Wymiary

(wszystkie wymiary w mm)

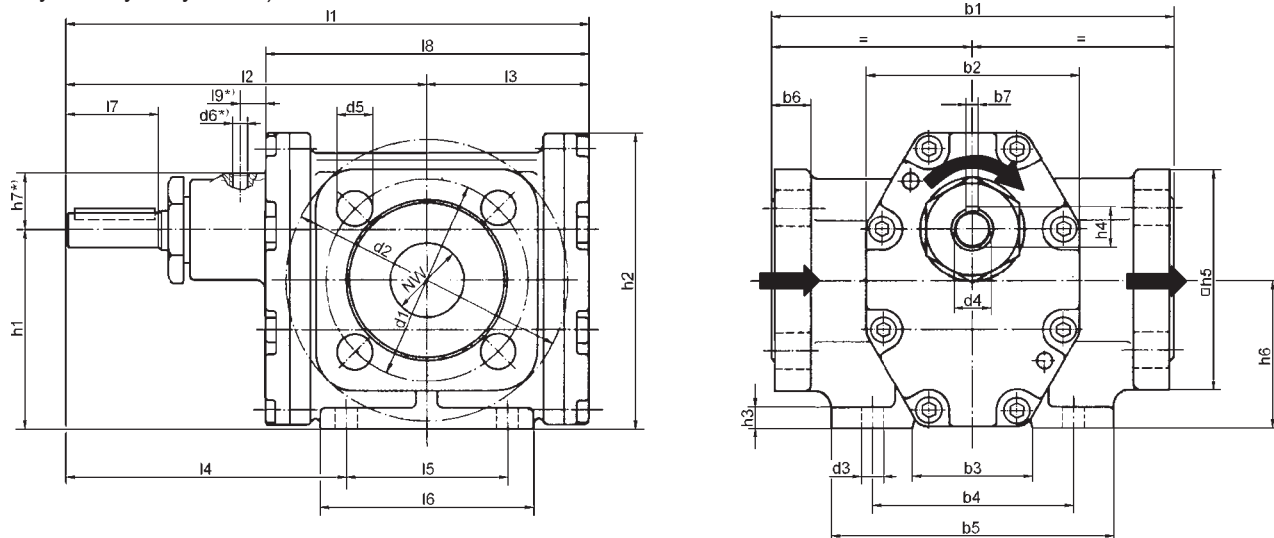

Typ	l1	l2	l3	l4	l5	l6	l7	l8	l9	h1	h2	h3	h4	h5	h6	h7	d1	d2	d3	d4	d5	d6	b1	b2	b3	b4	b5	b6	b7	NW	Ciężar
35000	206	145	61	119	52	75	40,5	122	10	76,2	113	8	16,2	84	57,6	24	75	105	9	15	14	G 1/8"	164	86	46	85	110	17,5	5	20	6,6
35100	206	145	61	119	52	75	40,5	122	10	76,2	113	8	16,2	84	57,6	24	75	105	9	15	14	G 1/8"	164	86	46	85	110	17,5	5	20	6,7
35300	260	180	80	140	80	106	46	160	10	98,5	147	10	110	110	73,8	24	100	140	11	18	18	G 1/8"	200	106	60	110	140	20,5	5	32	14

Zakres ciśnień i temperatur pracy

Max. wys. ssania	6 m	-40 do 250°C (2 metalowe koła zębate)
	10 bar (2 koła zębate W88)	-40 do 50°C (z kołami zębatymi z PTFE)
Max. różnica ciśnień	7 bar (1 koło zębate PTFE)	
	3 bar (2 koła zębate PTFE)	

Materiały

	Wersja ze stali kwasoodpornej				Wersja z hastelloy			
	S K	S SC	GRLD K	GRLD SC	S K	S SC	GRLD K	GRLD SC
Obudowa	1.4581				hastelloy C4			
Pokrywa	1.4571							
Wał	W88				hastelloy C4 / PTFE 25% C			
Koła zębate	grafit	SiC/ węgiel spiek.	grafit	SiC/ węgiel spiek.	grafit	SiC/ węgiel spiek.	grafit	SiC/ węgiel spiek.
Łożyska	O-ring z FFKM							
Uszczelnienie statyczne	dławnica: czysty PTFE				uszczelnienie mechaniczne: AIO / grafit, 1.4571, FPM, PTFE			
Uszczelnienie dynamiczne	dławnica: czysty PTFE				uszczelnienie mechaniczne: SiC / SiC, HC4, FPM, PTFE			

Możliwe oznaczenia pomp

35000 S K	35000 S SC	35000 GLRD K	35000 GLRD SC
35100 S K	35100 S SC	35100 GLRD K	35100 GLRD SC
35300 S K	35300 S SC	35300 GLRD K	35300 GLRD SC
35000 S K HC4	35000 S SC HC4	35000 GLRD K HC4	35000 GLRD SC HC4
35100 S K HC4	35100 S SC HC4	35100 GLRD K HC4	35100 GLRD SC HC4
35300 S K HC4	35300 S SC HC4	35300 GLRD K HC4	35300 GLRD SC HC4

Zastrzegamy możliwość zmian konstrukcyjnych bez powiadomienia.

Typ 35000, 35100, 35300

Pompy zębate procesowe chemoodporne z silnikiem elektrycznym mocowane na płycie

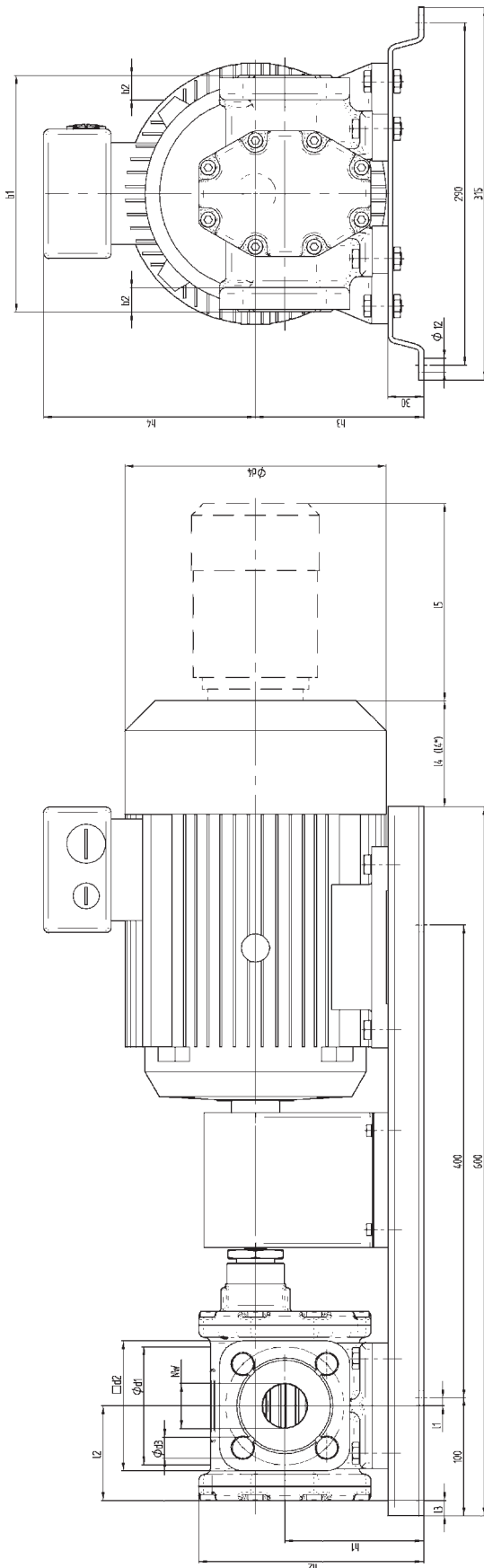

Wymiary

(wszystkie wymiary w mm)

Typ	Wielkość	Możliwe silniki										Silnik znormalizowany IEC					Silnik Eexd II T3					Silnik Eexd II CT4								
		Moc [kW]		przy 1500		przy 1150		przy 900		przy 750		przy 600		I4		I4*		h4		d4		h4		d4		h4		d4		
35000	80	0,25	0,55	0,75	35	61	4	164	17,5	91,4	147	110	75	84	14	20	-81	-31	129	158	158	-81	135	158	-60	218	165	165	165	165
	90 S	0,37	0,75	1,1	35	61	4	164	17,5	101,4	157	120	75	84	14	20	-78	-28	148	182	182	-78	148	182	-	-	-	-	-	
	90 L	0,55	1,1	1,5	35	61	4	164	17,5	101,4	157	120	75	84	14	20	-36	14	153	182	182	-36	153	182	62	218	188	190	190	
	100	1,1	1,5	3	35	61	4	164	17,5	111,4	167	130	75	84	14	20	-29	21	155	196	196	-29	155	196	38	218	188	190	190	
35050	80	0,25	0,55	0,75	35	61	4	164	17,5	119,6	187	138,2	75	84	14	20	-81	-31	129	158	158	-81	135	158	-60	218	165	165	165	
	90 S	0,37	0,75	1,1	35	61	4	164	17,5	119,6	187	138,2	75	84	14	20	-78	-28	148	182	182	-78	148	182	-	-	-	-	-	
	90 L	0,55	1,1	1,5	35	61	4	164	17,5	119,6	187	138,2	75	84	14	20	-36	14	153	182	182	-36	153	182	62	218	188	190	190	
	100	1,1	1,5	3	35	61	4	164	17,5	119,6	187	138,2	75	84	14	20	-29	21	155	196	196	-29	155	196	38	218	188	190	190	
35150	80	0,37	0,75	1,1	7	80	13	200	20,5	103,8	177	128,5	100	110	18	32	-15	35	148	182	182	-15	148	182	-	-	-	-	-	
	90 S	0,55	1,1	1,5	7	80	13	200	20,5	103,8	177	128,5	100	110	18	32	27	77	153	182	182	27	153	182	125	218	188	190	190	
	90 L	1,1	1,5	3	7	80	13	200	20,5	105,3	178	130	100	110	18	32	24	74	155	196	196	24	155	196	91	218	188	190	190	
	100	1,5	2,2	4	7	80	13	200	20,5	117,3	190	142	100	110	18	32	61	111	168	220	220	61	168	220	127	218	188	190	190	
35300	90 S	0,37	0,75	1,1	7	80	13	200	20,5	137,2	222	162	100	110	18	32	-15	35	148	182	182	-15	148	182	-	-	-	-	-	
	90 L	0,55	1,1	1,5	7	80	13	200	20,5	137,2	222	162	100	110	18	32	27	77	153	182	182	27	153	182	125	218	188	190	190	
	100	1,1	1,5	3	7	80	13	200	20,5	137,2	222	162	100	110	18	32	24	74	155	196	196	24	155	196	91	218	188	190	190	
	112	1,5	2,2	4	7	80	13	200	20,5	137,2	222	162	100	110	18	32	61	111	168	220	220	61	168	220	127	218	188	190	190	
35350	90 S	0,37	0,75	1,1	7	80	13	200	20,5	137,2	222	162	100	110	18	32	-15	35	148	182	182	-15	148	182	-	-	-	-	-	
	90 L	0,55	1,1	1,5	7	80	13	200	20,5	137,2	222	162	100	110	18	32	27	77	153	182	182	27	153	182	125	218	188	190	190	
	100	1,1	1,5	3	7	80	13	200	20,5	137,2	222	162	100	110	18	32	24	74	155	196	196	24	155	196	91	218	188	190	190	
	112	1,5	2,2	4	7	80	13	200	20,5	137,2	222	162	100	110	18	32	61	111	168	220	220	61	168	220	127	218	188	190	190	

Zastrzegamy możliwość zmian konstrukcyjnych bez powiadomienia.